

WOLKENSTEIN

KÜCHE NEU GEDACHT

23 | 24



Liebe Kunden, liebe Fachhändler, liebe Mitarbeiter und Partner,
wir begrüßen Sie herzlich in unserem Wolkenstein Katalog 2023/24.

Im Jahre 2015 wurde unter dem Dach der PKM GmbH die Marke Wolkenstein geboren.

Der Markenerfolg gründete zunächst auf unsere hochattraktive Retro-Design-Serie aus dem Bereich Kühl- und Gefriergeräte.

Diese Produkte glänzen durch extravagante Farben sowie dem nach wie vor so gefragten Vintage-Look mit markant runden Formen und Applikationen in Edelstahl Optik.

Ende 2018 wurde das Portfolio um weitere innovative Produkte mit technisch hochwertiger Ausstattung aus dem Haushaltsgroßgerätebereich im mittleren bis höheren Preissegment erweitert.

Die Stadt Wolkenstein, welche mit Ihrem gleichnamigen Schloss Namensgeberin der PKM eigenen Marke ist, liegt auf einem Felssporn oberhalb des Zschopautals im wunderschönen Erzgebirge.

Die Menschen des Erzgebirges sind kreativ und fleißig und bewahren seit zahlreichen Generationen ihre weltweit bekannten Bräuche und Traditionen. In diesem Sinne steht auch die Marke Wolkenstein für zuverlässige Qualität und eine äußerst faire und attraktive Preisgestaltung. Auf diese Weise stellen wir sicher, dass Wolkenstein für anspruchsvolle Kunden immer das passende Haushaltsggerät anbietet.

Herzlich willkommen bei Wolkenstein!

INHALT

KÜHLEN, GEFRIEREN

Kühlen / Gefrieren	Seite	8 - 14
Weintemperierschrank & Party-Kühlfass	Seite	15 - 17
Einbau-Kühlen	Seite	18 - 21

DUNSTABZUGSHAUBEN

Dunstabzugshauben	Seite	32 - 36
-------------------	-------	---------

SPÜLEN

Geschirrspüler	Seite	38 - 41
----------------	-------	---------

PIKTOGRAMMERKLÄRUNG

Alle Piktogramme	Seite	50 - 51
------------------	-------	---------

KOCHEN, BACKEN

Einbau-Mikrowellen	Seite	22 - 23
Einbau-Backöfen	Seite	24 - 25
Einbau-Herdsets	Seite	26 - 27
Kochfelder autark	Seite	28 - 31

ZUBEHÖR

Kohlefilter und Umluftweichen	Seite	37
-------------------------------	-------	----

RETRO-GERÄTE

Kühlen / Gefrieren	Seite	42 - 47
Mikrowellen	Seite	48 - 49

KUNDENDIENST / SERVICE

Kundendienst / Service	Seite	52 - 53
------------------------	-------	---------



Logistik – erfolgreich und ökonomisch

Logistik verstehen wir als die Komposition aus Planung und Ausführung bei gleichzeitig möglichst hoher Schadenfreiheit. Schnelle Transportwege, verlässliche Partner, eine gute Vernetzung der Servicepunkte untereinander.

Das sind die Attribute, die wir als Wolkenstein umsetzen, um für Sie und Ihre Kunden das bestmögliche Ergebnis

täglich neu zu gestalten und zu realisieren. Dabei arbeiten wir ressourcenschonend und zukunftsorientiert. Von der Anlieferung bis zur Auslieferung, bieten wir Ihnen maßgeschneiderte Lösungen für effizienten Transport und Warenumschat. So erhalten Sie und damit Ihre Kunden zügig die gewünschte Ware zum gewünschten Zeitpunkt.

WOLKENSTEIN



Wolkenstein – Qualität trifft Design

Die Marke Wolkenstein steht für stilvolle Haushaltsgeräte in unterschiedlichen Ausführungen und für verschiedene Bereiche des Hauses und des Lebens.

Wir bieten Ihnen ein breit aufgestelltes Sortiment an großen und kleinen Haushaltsgeräten für den privaten, aber auch für den professionellen Bereich, an. Von aufragenden Kühlschränken in schlanker Anmutung, über unsere breiten Modelle mit französischen Türen, bis hin zu Retrokühlgeräten.

Aber auch Weinkühler, Dunstabzugshauben, Spül- und Waschmaschinen halten wir für Sie bereit.

Trockner, Mikrowellen und sogar Kleinstspülmaschinen runden unser Angebot ab. Weitere Geräte können Sie diesem Katalog entnehmen.

Alle Produkte aus unserem Hause unterliegen strengsten Qualitätskontrollen, sodass wir Ihnen zu jeder Zeit ein gutes Produkt zum guten Preis anbieten können. Sollten Sie einmal den Kundenservice in Anspruch nehmen müssen, stehen wir Ihnen in vielen Ländern Europas schnell und kompetent zur Seite.

Kommen Sie mit in unsere Welt der Küchen- und Haushaltsgeräte.

Unsere Energieeffizienzklassen – Unser Schutz für die Umwelt

Unsere Produkte erhalten Sie in bereits guten Energieeffizienzklassen. Sprechen Sie uns gerne für die gleichen Produkte mit besserer Energieeffizienz an. Ihre Kunden werden es Ihnen danken. Bei diesen Produkterweiterungen handelt es sich um eine dickere Sandwichbauweise, einen effizienteren Motor oder ein besseres Kühlmittel.

Hinweis: Im Katalog finden Sie gesonderte Auszeichnungen, welche Geräte in klassischen, aber auch in verbesserten Energieeffizienzklassen erhältlich sind.

bestellbar auch in: 



Energieeffizienzklassen für Kühl- und Gefrierschränke, Geschirrspüler, Waschmaschinen



Energieeffizienzklassen für Herde / Backöfen, Dunstabzugshauben



Cross Door Kühl-Gefrierkombination WCD595EWTSNF ST

■ Griffloses Multi-Door-Design

Die Anordnung der Türen ermöglicht einen schnellen Zugriff in die jeweiligen Bereiche.

■ Triple Fresh

Die drei Zonen Kühl- und Gefrierteil sowie Weinabteil, lassen sich bequem über das Display bedienen

■ Moist & Dry Zone

Die Moist-Zone-Schublade bietet feuchte Kälte, die Dry-Zone bietet trockene Kälte. Unterschiedliche Lebensmittel können damit länger frisch bleiben.

■ Anti-Fingerprint Oberfläche mit Granitoptik

Die beschichtete Oberfläche ist leicht zu reinigen und verhindert unschöne Fingerabdrücke.

■ NoFrost-Technologie

■ LED-Rückwandbeleuchtung

Die vollflächige Rückwandbeleuchtung hellt sich langsam auf und garantiert eine helle Ausleuchtung des Innenraumes.

■ Touchcontrol-Display

Über das intuitive Touch Control Display kann z.B. die blaue LED-Hintergrundbeleuchtung des Weinabteils ein bzw. ausgeschaltet werden.

■ Türalarm, akustisch

■ Schnellgefrieren, -kühlen sowie Urlaubsmodus

Mehr Produktinformationen auf Seite 8

AIG E

WCD595EWTSNF ST



41 dB, 90,5, 4, NO, LED, GLAS BODEN, KINDER SICHERUNG, MIT DISPLAY

Technische Daten	
Geräteart	Cross Door Kühl-Gefrierkombination
Farbe	Granitoptik
Energieeffizienzklasse	E
Jährlicher Energieverbrauch	265,00 kWh
Klimaklasse N/ST/T (Umgebungstemperatur 16-43°C)	
Nutzzinhalt Kühlen	385 Liter
Nutzzinhalt Gefrieren	105 Liter
Weinabteil	119 Liter
Geräuschemission	41 dB(A) re 1 pW
Gefriervermögen in 24 Std.	4,80 Kg
Max. Lagerzeit bei Störungen	11,00 Stunden
Ausstattung	
Glasablagen Kühlraum	3
Türablagen	9
Gemüseschubladen	2
Gefrierschubladen	2 + 1 Tray
Türalarm	Akustisches Warnsignal
Beleuchtung	LED
Logistik	
H x B x T in cm	182,00 x 90,50 x 72,00 cm
Nettogewicht	110,00 Kg

Artikelnummer 21786
 EAN 4030608217865
 UVP 2.990,00 €

WCD362NFDEIX



39 dB, 79, 4, NO, LED, GLAS BODEN, KINDER SICHERUNG, MIT DISPLAY

Technische Daten	
Geräteart	Cross Door Kühl-Gefrierkombination
Farbe	Inox Design
Energieeffizienzklasse	E
Jährlicher Energieverbrauch	262,00 kWh
Klimaklasse SN~T (Umgebungstemperatur 10-43°C)	
Nutzzinhalt Kühlen	237 Liter
Nutzzinhalt Gefrieren	125 Liter
Geräuschemission	39 dB(A) re 1 pW
Gefriervermögen in 24 Std.	10,00 Kg
Max. Lagerzeit bei Störungen	10,00 Stunden
Ausstattung	
Glasablagen Kühlraum	3
Türablagen	4
Gemüseschubladen	1
Gefrierschubladen	4 + 2 Trays
Beleuchtung	LED
Logistik	
H x B x T in cm	180,00 x 79,00 x 62,00 cm
Nettogewicht	79,00 Kg

Artikelnummer 21923
 EAN 4030608219234
 UVP 1.299,00 €

WSBS518NFWDEIX



39 dB, 90, 4, NO, LED, GLAS BODEN, KINDER SICHERUNG, MIT DISPLAY

Technische Daten	
Geräteart	Side-by-Side Kühl-Gefrierkombination inkl. Wasserspender mit Wassertank
Farbe	Silber
Energieeffizienzklasse	E
Jährlicher Energieverbrauch	312,00 kWh
Klimaklasse SN,N,ST (Umgebungstemperatur 10-38°C)	
Nutzzinhalt Kühlen	344 Liter
Nutzzinhalt Gefrieren	185 Liter
Gefriervermögen in 24 Std.	14,00 Kg
Max. Lagerzeit bei Störungen	9,00 Stunden
Geräuschemission	39 dB(A) re 1 pW
Ausstattung	
Glasablagen Kühlraum	5
Glasablagen Gefrierraum	5
Türablagen / Eierablage	8 / 1
Gemüseschubladen	1
Gefrierschubladen	1
Logistik	
H x B x T in cm	177,00 x 90,00 x 66,00
Nettogewicht	91,00 Kg

Artikelnummer 21893
 EAN 4030608218930
 UVP 1.799,00 €

W-SBS590ICMEIX



41 dB, 91,1, 4, NO, LED, GLAS BODEN, KINDER SICHERUNG, MIT DISPLAY

Technische Daten	
Geräteart	Side-by-Side Kühl-Gefrierkombination inkl. Wasserspender mit Festwasseranschluss
Farbe	Inox Design
Energieeffizienzklasse	E
Jährlicher Energieverbrauch	322,00 kWh
Klimaklasse SN~T (Umgebungstemperatur 10-43°C)	
Nutzzinhalt Kühlen	372 Liter
Nutzzinhalt Gefrieren	184 Liter
Gefriervermögen in 24 Std.	12,00 Kg
Max. Lagerzeit bei Störungen	6,00 Stunden
Geräuschemission	41 dB(A) re 1 pW
Ausstattung	
Glasablagen Kühlraum	4
Glasablagen Gefrierraum	3
Türablagen	5
Eierablagen	1
Gemüseschubladen	2
Gefrierschubladen	2
Minibar	ja
Twist Ice Maker	ja
Display	ja
Kindersicherung	ja
Logistik	
H x B x T in cm	178,00 x 91,10 x 70,60
Nettogewicht	97,00 Kg

Artikelnummer 21927
 EAN 4030608219272
 UVP 1.899,00 €

FD351.4A++NFIX



39 dB, 63,5, 4, NO, LED, GLAS BODEN, KINDER SICHERUNG

Technische Daten	
Geräteart	French-Door Kühl-Gefrierkombination mit Crisper und Chiller Zone
Farbe	Inox Design
Energieeffizienzklasse	E
Jährlicher Energieverbrauch	250,00 kWh
Klimaklasse SN~T (Umgebungstemperatur 10-43°C)	
Nutzzinhalt Kühlen	191 Liter
Nutzzinhalt Gefrieren	129 Liter
Gefriervermögen in 24 Std.	15,00 Kg
Max. Lagerzeit bei Störungen	16,00 Stunden
Geräuschemission	39 dB(A) re 1 pW
Ausstattung	
Glasablagen Kühlraum	3
Türablagen	6
Eierablagen	2
Gemüseschublade	1
Gefrierschubladen	2
Logistik	
H x B x T in cm	185,50 x 63,50 x 68,50
Nettogewicht	79,00 Kg

Artikelnummer 21521
 EAN 4030608215212
 UVP 1.399,00 €





Kühl- und Gefrierkombination KGK280DW

■ Offener Tray

Mit dem offenen Tray im Gefrierteil erhalten Sie maximale Übersicht.

■ LED-Beleuchtung

Energiesparende, helle und blendfreie Ausleuchtung des gesamten Kühlraumes für eine ideale Übersicht.

■ Externe Griffe

■ Nur 40 dB

■ 262 Liter Nutzinhalt

Mehr Produktinformationen auf Seite 12

KGK180E



Technische Daten

Geräteart	Kühl-Gefrierkombination
Farbe	Inox Design
Energieeffizienzklasse	E
Jährlicher Energieverbrauch	210,00 kWh
Klimaklasse N~ST (Umgebungstemperatur 16-38°C)	
Nutzzinhalt Kühlen	191 Liter
Nutzzinhalt Gefrieren	71 Liter
Gefriervermögen in 24 Std.	3,20 Kg
Max. Lagerzeit bei Störungen	12,00 Stunden
Geräuschemission	40 dB(A) re 1 pW
Ausstattung	
Glasablagen Kühlraum	4
Türablagen / Eierablage	3 / 2
Gemüseschublade	1
Gefrierschubladen	2 + 1 Tray
wechselbarer Türanschlag	ja
Logistik	
H x B x T in cm	180,00 x 55,00 x 56,00
Nettogewicht	50,00 Kg

Artikelnummer 21824

EAN 4030608218244

UVP 699,00 €

KGK280DW



Technische Daten

Geräteart	Kühl-Gefrierkombination
Farbe	Weiß
Energieeffizienzklasse	D
Jährlicher Energieverbrauch	168,00 kWh
Klimaklasse N~ST (Umgebungstemperatur 16-38°C)	
Nutzzinhalt Kühlen	191 Liter
Nutzzinhalt Gefrieren	71 Liter
Gefriervermögen in 24 Std.	3,20 Kg
Max. Lagerzeit bei Störungen	12,00 Stunden
Geräuschemission	40 dB(A) re 1 pW
Ausstattung	
Glasablagen Kühlraum	4
Türablagen	3
Gemüseschublade	1
Gefrierschubladen	2 + 1 Tray
wechselbarer Türanschlag	ja
Logistik	
H x B x T in cm	180,00 x 55,00 x 56,00
Nettogewicht	50,00 Kg

Artikelnummer 21827

EAN 4030608218275

UVP 729,00 €

KGK280D



Technische Daten

Geräteart	Kühl-Gefrierkombination
Farbe	Inox Design
Energieeffizienzklasse	D
Jährlicher Energieverbrauch	168,00 kWh
Klimaklasse N~ST (Umgebungstemperatur 16-38°C)	
Nutzzinhalt Kühlen	191 Liter
Nutzzinhalt Gefrieren	71 Liter
Gefriervermögen in 24 Std.	3,20 Kg
Max. Lagerzeit bei Störungen	12,00 Stunden
Geräuschemission	40 dB(A) re 1 pW
Ausstattung	
Glasablagen Kühlraum	4
Türablagen	3
Gemüseschublade	1
Gefrierschubladen	2 + 1 Tray
wechselbarer Türanschlag	ja
Logistik	
H x B x T in cm	180,00 x 55,00 x 56,00 cm
Nettogewicht	50,00 Kg

Artikelnummer 21759

EAN 4030608217599

UVP 749,00 €

WTS49DW



Technische Daten

Geräteart	Weintemperierschrank mit Dual-Zone
Farbe	Schwarz
Energieeffizienzklasse	G
Jährlicher Energieverbrauch	157,00 kWh
Klimaklasse SN~ST (Umgebungstemperatur 10-38°C)	
Nutzzinhalt Kühlen	116 Liter
Fassungsvermögen	49 Flaschen
Geräuschemission	41 dB(A) re 1 pW
Ausstattung	
Temperaturanzeige	LED Display
Temperatur einstellbar von - bis	5 - 22°C
Temperaturkontrolle	elektronisch
Beleuchtung im Kühlraum	LED
Anzahl Böden	4
Material Böden	Holz
Logistik	
H x B x T in cm	85,50 x 48,00 x 57,50
Nettogewicht	33,80 Kg

Artikelnummer 21616

EAN 4030608216165

UVP 679,00 €

UWTS129-46ED



Technische Daten

Geräteart	Unterbau-Weintemperierschrank
Bedienung	Touch to Open
Energieeffizienzklasse	G
Jährlicher Energieverbrauch	144,00 kWh
Klimaklasse SN~ST (Umgebungstemperatur 10-38°C)	
Nutzzinhalt Kühlen	129 Liter
Fassungsvermögen	46 Flaschen
Geräuschemission	41 dB(A) re 1 pW
Ausstattung	
Temperaturanzeige	LED Display
Temperatur einstellbar von - bis	5 - 22°C
Temperaturkontrolle	elektronisch
Temperaturzonen	2
Türrahmen	schwarzes Glas
Beleuchtung im Kühlraum	LED
Anzahl Böden	5
Material Böden	Holz
Logistik	
H x B x T in cm	82,00 x 59,50 x 57,00
Nettogewicht	42,50 Kg

Artikelnummer 21810

EAN 4030608218107

UVP 899,00 €

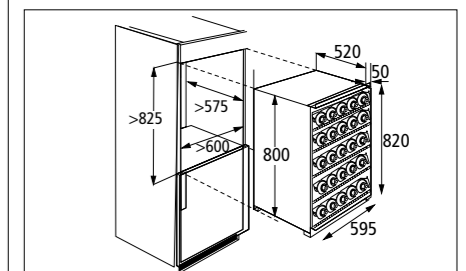

EWTS85-36ED

**Technische Daten**

Geräteart	Einbau-Weintemperierschrank
Bedienung	Touch to Open
Energieeffizienzklasse	G
Jährlicher Energieverbrauch	140,00 kWh
Klimaklasse	SN,N,ST (Umgebungstemperatur 10-38°C)
Nutzzinhalt Kühlen	85 Liter
Fassungsvermögen	36 Flaschen
Geräuschemission	41 dB(A) re 1 pW

Ausstattung

Temperaturanzeige	LED Display
Temperatur einstellbar von - bis	5 - 22°C
Temperaturkontrolle	elektronisch
Temperaturzonen	2
Türrahmen	schwarzes Glas
Beleuchtung im Kühlraum	LED
Anzahl Böden	3
Material Böden	Holz

Logistik

H x B x T in cm	59,50 x 59,00 x 56,30
Nettogewicht	33,00 Kg

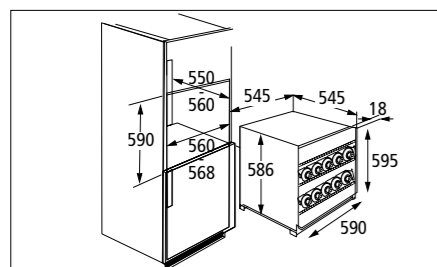

Artikelnummer 21809

EAN 4030608218091

UVP 869,00 €

EWTS64-28ED

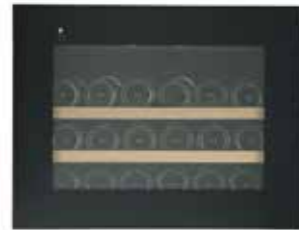
**Technische Daten**

Geräteart	Einbau-Weintemperierschrank
Bedienung	Touch to Open
Energieeffizienzklasse	G
Jährlicher Energieverbrauch	135,00 kWh
Klimaklasse	N~ST (Umgebungstemperatur 16-38°C)
Nutzzinhalt Kühlen	62 Liter
Fassungsvermögen	28 Flaschen
Geräuschemission	40 dB(A) re 1 pW

Ausstattung

Temperaturanzeige	LED Display
Temperatur einstellbar von - bis	5 - 20°C
Temperaturkontrolle	elektronisch
Temperaturzone	1
Türrahmen	schwarzes Glas
Beleuchtung im Kühlraum	LED
Anzahl Böden	2
Material Böden	Holz

Logistik

H x B x T in cm	45,50 x 59,00 x 56,30
Nettogewicht	27,00 Kg

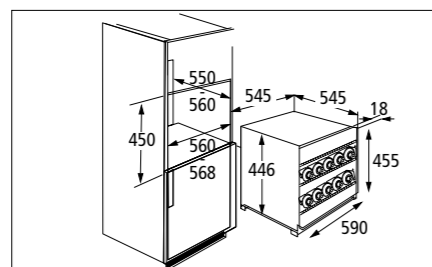

Artikelnummer 21808

EAN 4030608218084

UVP 729,00 €

PC500-IX



bestellbar auch in:

Technische Daten

Geräteart	Party Kühlfass
Farbe	Silber
Energieeffizienzklasse	F
Jährlicher Energieverbrauch	83,00 kWh
Klimaklasse	N~ST (Umgebungstemperatur 16-38°C)
Nutzzinhalt Kühlen	46 Liter
Geräuschemission	45 dB(A) re 1 pW

Ausstattung

Temperaturanzeige	LED
Temperatur einstellbar von - bis	0 - 16°C
Temperaturkontrolle	elektronisch
Anzahl Böden	2
Material Böden	Stahl
Zubehör	2 abklappbare Tische, 2 externe Flaschenkörbe

Logistik

H x B x T in cm	81,00 x 51,00 x 51,00
Nettogewicht	21,50 Kg

Artikelnummer 21535

EAN 4030608215359

UVP 449,00 €



A
I
G
E

Einbau-Kühlgefrierkombination WKG257.4NFEB

■ LED-Beleuchtung

Die langlebige und energiesparende LED-Beleuchtung sorgt für einen stets perfekt ausgeleuchteten Innenraum.

■ Praktisches Flaschenregal

Das integrierte Flaschenregal sorgt für einen festen Halt und/oder feste Lagerungsmöglichkeit.

■ 246 Liter Nutzinhalt

Diese Einbau-Kühlgefrierkombination bietet großzügige 183 Liter Fassungsvermögen im Kühlbereich und 63 Liter im Gefrierbereich. Herausnehmbare Böden im Kühlbereich und drei großzügige Schubladen im Gefrierbereich sorgen für ausreichend Stauraum.

■ Elegante Silber-Applikationen

Verschiedene silberfarbene Akzente werten den Innenraum auf.

■ 4-Sterne Gefrierfach

Mit dem Vier-Sterne Gefrierfach bleiben die Lebensmittel sehr lange haltbar.

■ No-Frost Technik

Mit der No-Frost Technik müssen Sie das Gefrierteil nicht mehr abtauen.

Mehr Produktinformationen auf Seite 18

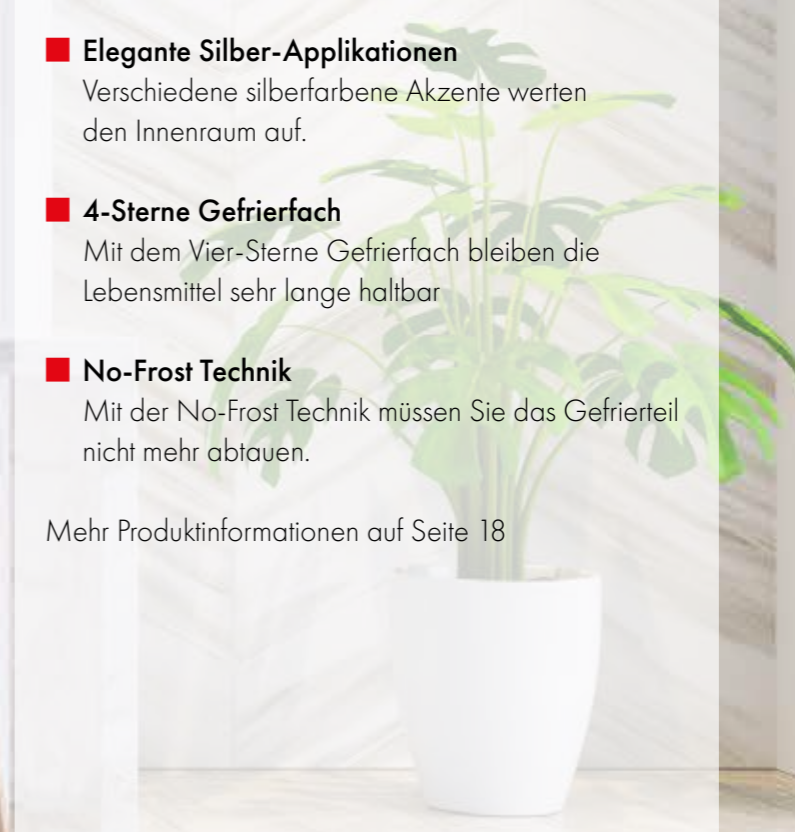

WKG257.4NFEB



bestellbar auch in: A, B, C, D, E

Technische Daten

Geräteart	Einbau Kühl-Gefrierkombination
Farbe	Weiß
Energieeffizienzklasse	E
Jährlicher Energieverbrauch	217,00 kWh
Klimaklasse N~ST (Umgebungstemperatur 16-38°C)	
Nutzzinhalt Kühlen	183 Liter
Nutzzinhalt Gefrieren	63 Liter
Gefriervermögen in 24 Std.	3,00 Kg
Max. Lagerzeit bei Störungen	12,00 Stunden
Geräuschemission	38 dB(A) re 1 pW

Ausstattung

Glasablagen Kühlraum	4
Flaschenablage	1
Türablagen / Eierablagen	3 / 2
Gemüseschublade	1
Gefrierschubladen	3
wechselbarer Türanschlag	ja

Logistik

H x B x T in cm	177,20 x 54,00 x 54,00
Nettogewicht	53,00 Kg

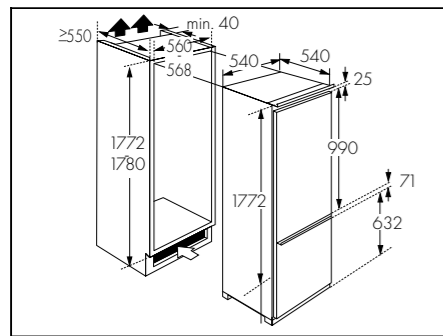

Artikelnummer 21612
EAN 4030608216127
UVP 799,00 €

WDD230.4EB



bestellbar auch in: A, B, C, D, E

Technische Daten

Geräteart	Einbau Kühl-Gefrierkombination
Farbe	Weiß
Energieeffizienzklasse	F
Jährlicher Energieverbrauch	219,00 kWh
Klimaklasse N~ST (Umgebungstemperatur 16-38°C)	
Nutzzinhalt Kühlen	169 Liter
Nutzzinhalt Gefrieren	36 Liter
Gefriervermögen in 24 Std.	2,00 Kg
Max. Lagerzeit bei Störungen	18,00 Stunden
Geräuschemission	39 dB(A) re 1 pW

Ausstattung

Glasablagen Kühlraum	4
Glasablagen Gefrierraum	1
Türablagen / Eierablagen	3 / 2
Gemüseschublade	1
wechselbarer Türanschlag	ja

Logistik

H x B x T in cm	143,40 x 54,00 x 54,00
Nettogewicht	40,00 Kg

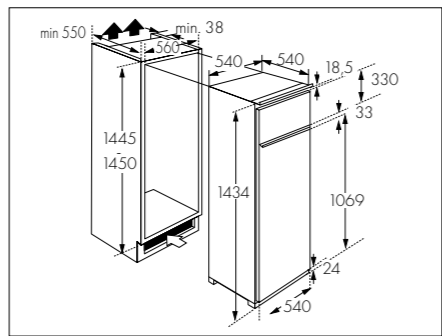

Artikelnummer 21605
EAN 4030608216059
UVP 569,00 €

WKS190.4EB



bestellbar auch in: A, B, C, D, E

Technische Daten

Geräteart	Einbaukühlschrank mit Gefrierfach
Farbe	Weiß
Energieeffizienzklasse	F
Jährlicher Energieverbrauch	182,00 kWh
Klimaklasse N~ST (Umgebungstemperatur 16-38°C)	
Nutzzinhalt Kühlen	167 Liter
Nutzzinhalt Gefrieren	14 Liter
Gefriervermögen in 24 Std.	2,00 Kg
Max. Lagerzeit bei Störungen	11,50 Stunden
Geräuschemission	39 dB(A) re 1 pW

Ausstattung

Glasablagen Kühlraum	3
Türablagen / Eierablagen	3 / 2
Gemüseschublade	1
Gefrierfachklappe	1
wechselbarer Türanschlag	ja

Logistik

H x B x T in cm	122,00 x 54,00 x 54,00
Nettogewicht	37,00 Kg

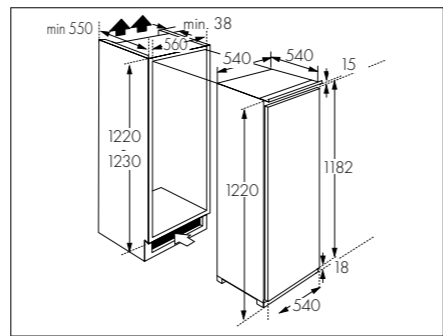

Artikelnummer 21601
EAN 4030608216011
UVP 539,00 €

WKS225.0EB



bestellbar auch in: A, B, C, D, E

Technische Daten

Geräteart	Einbaukühlschrank
Farbe	Weiß
Energieeffizienzklasse	F
Jährlicher Energieverbrauch	126,00 kWh
Klimaklasse SN~T (Umgebungstemperatur 10-43°C)	
Nutzzinhalt Kühlen	199 Liter
Geräuschemission	39 dB(A) re 1 pW

Ausstattung

Glasablagen Kühlraum	4
Türablagen / Eierablagen	3 / 2
Gemüseschublade	1
wechselbarer Türanschlag	ja

Logistik

H x B x T in cm	122,00 x 54,00 x 54,00
Nettogewicht	34,00 Kg

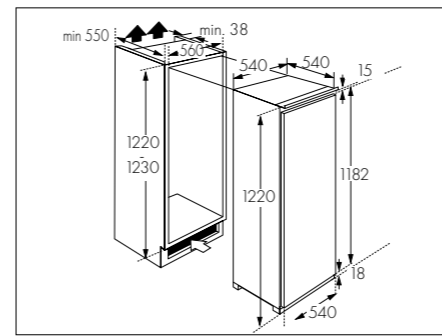

Artikelnummer 21602
EAN 4030608216028
UVP 599,00 €

WKS125.4EB



bestellbar auch in: A, B, C, D, E

Technische Daten

Geräteart	Einbaukühlschrank mit Gefrierfach
Farbe	Weiß
Energieeffizienzklasse	F
Jährlicher Energieverbrauch	178,00 kWh
Klimaklasse N (Umgebungstemperatur 16-32°C)	
Nutzzinhalt Kühlen	104 Liter
Nutzzinhalt Gefrieren	14 Liter
Gefriervermögen in 24 Std.	2,00 Kg
Max. Lagerzeit bei Störungen	13,00 Stunden
Geräuschemission	39 dB(A) re 1 pW

Ausstattung

Beleuchtung im Kühlraum	LED
Glasablagen Kühlraum	2
Türablagen / Eierablagen	3 / 2
Gemüseschublade	1
Gefrierfachklappe	1
wechselbarer Türanschlag	ja

Logistik

H x B x T in cm	87,00 x 54,00 x 54,00
Nettogewicht	29,00 Kg

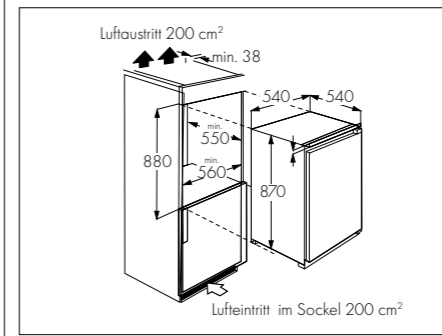

Artikelnummer 21604
EAN 4030608216042
UVP 409,00 €

WKS135.0EB



bestellbar auch in: A, B, C, D, E

Technische Daten

Geräteart	Einbaukühlschrank
Farbe	Weiß
Energieeffizienzklasse	F
Jährlicher Energieverbrauch	115,00 kWh
Klimaklasse N~ST (Umgebungstemperatur 16-38°C)	
Nutzzinhalt Kühlen	129 Liter
Geräuschemission	39 dB(A) re 1 pW

Ausstattung

Glasablagen Kühlraum	3
Türablagen / Eierablagen	3 / 2
Gemüseschublade	1

Logistik

H x B x T in cm	87,00 x 54,00 x 54,00
Nettogewicht	27,00 Kg

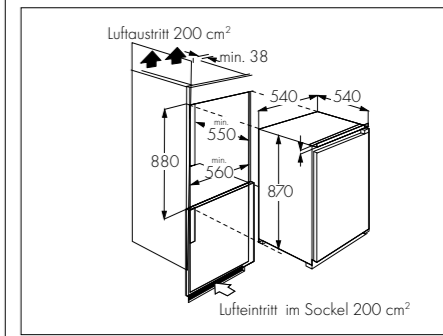

Artikelnummer 21603
EAN 4030608216035
UVP 419,00 €

Einbau-Mikrowelle WMW900-25GBEB

■ Großer Garraum

Der 25 Liter große Garraum bietet viel Platz, auch für größere Speisen.

■ Grillfunktion

■ LED-Display

Einfache, schnelle und genaue Einstellung der Betriebszeit.

■ Auftaufunktion

Auftauen nach Zeit oder Gewicht, ohne zu erwärmen.

■ 8 Automatikprogramme

Mehr Produktinformationen auf Seite 21



WMW900-25GBEB



Technische Daten

Geräteart	Einbau-Mikrowelle
Gehäusefront	schwarzes Acryl
Material Garraum	Edelstahl
Volumen Garraum	25 Liter
Max. Leistung Mikrowelle	900 Watt
Max. Leistung Grill	1000 Watt
Leistungsstufen Mikrowelle	6
Leistungsstufen Grill	1

Ausstattung

Automatische Garprogramme	8
Grill	ja
Auftaufunktion	ja
LED-Display	ja
Türöffnung	Druckknopf
Timer	Digital bis 95 Minuten
Kindersicherung	ja

Logistik

Gerätemaß ohne Einbaurahmen/Hitzeschutz	
H x B x T in cm	34,30 x 45,20 x 32,40
Gerätemaß mit Einbaurahmen/Hitzeschutz	
H x B x T in cm	39,00 x 59,50 x 36,50
Nettogewicht	15,30 Kg

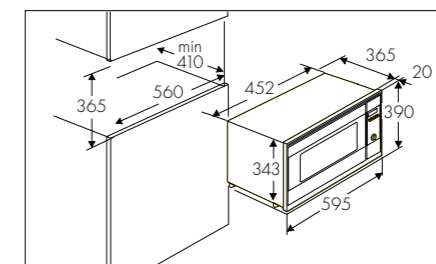

Artikelnummer 13080

EAN 4030608130805

UVP 329,00 €

WMW800-20GBEB



Technische Daten

Geräteart	Einbau-Mikrowelle
Gehäusefront	schwarzes Acryl
Material Garraum	Edelstahl
Volumen Garraum	20 Liter
Max. Leistung Mikrowelle	800 Watt
Max. Leistung Grill	900 Watt
Leistungsstufen Mikrowelle	6
Leistungsstufen Grill	1

Ausstattung

Automatische Garprogramme	9
Grill	ja
Auftaufunktion	ja
LED-Display	ja
Türöffnung	Druckknopf
Timer	Digital bis 95 Minuten
Kindersicherung	ja

Logistik

Gerätemaß ohne Einbaurahmen/Hitzeschutz	
H x B x T in cm	34,30 x 45,20 x 29,40
Gerätemaß mit Einbaurahmen/Hitzeschutz	
H x B x T in cm	39,00 x 59,50 x 33,00
Nettogewicht	13,50 Kg

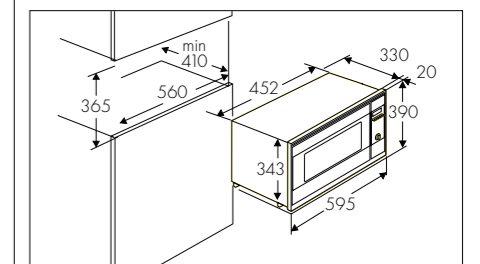

Artikelnummer 13081

EAN 4030608130812

UVP 289,00 €

Einbaubackofen WMO90

- **XL-Garraum**
Besonders großer Backraum für besonders große Speisen.
- **Glasblende**
Die schwarze Glasblende veredelt Ihre Küche.
- **8 Backofenfunktionen**
- **Grill-Funktion**
- **Zeitvorwahlfunktion (Timer)**

Mehr Produktinformationen auf Seite 23

A



WMO70

NEU

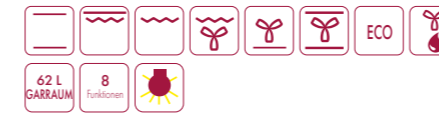

Technische Daten	
Geräteart	Einbaubackofen
Energieklasse	A
Bedienpanel	schwarzes Glas
Volumen Garraum	62 Liter
Ausstattung	
Funktionen Backofen	Auftauen, Ober- und Unterhitze, Grill, Oberhitze mit Grill, Grill mit Umluft, Unterhitze mit Umluft, Ober- und Unterhitze mit Umluft, ECO
Vollglasinnentür	ja
Backofentür	schwarzes Glas
Glasschichten	3
Innenbeleuchtung	ja
Griff und Knöpfe	Metall
Logistik	
Produktmaße	59,50 x 59,50 x 55,00 cm
Gewicht Ofen	31,00 Kg

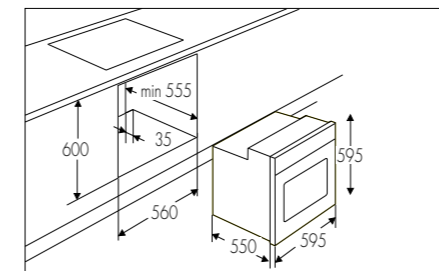

Artikelnummer 23401
EAN 4030608234015
UVP 399,00 €

WMO80

NEU



Technische Daten	
Geräteart	Einbaubackofen
Energieklasse	A
Bedienpanel	schwarzes Glas
Volumen Garraum	62 Liter
Ausstattung	
Funktionen Backofen	Auftauen, Ober- und Unterhitze, Heißluft, Grill, Oberhitze mit Grill, Grill mit Umluft, Unterhitze mit Umluft, ECO
Vollglasinnentür	ja
Backofentür	schwarzes Glas
Glasschichten	3
Innenbeleuchtung	ja
Griff und Knöpfe	Metall
Logistik	
Produktmaße	59,50 x 59,50 x 55,00 cm
Gewicht Ofen	32,00 Kg

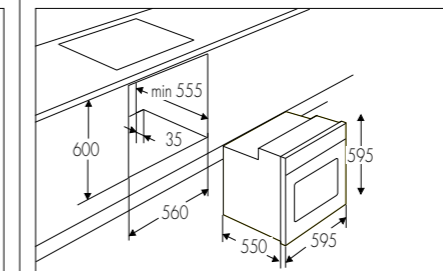

Artikelnummer 23402
EAN 4030608234022
UVP 499,00 €

WMO90

NEU



Technische Daten	
Geräteart	Einbaubackofen
Energieklasse	A
Bedienpanel	schwarzes Glas
Volumen Garraum	66 Liter
Ausstattung	
Funktionen Backofen	Auftauen, Ober- und Unterhitze, Heißluft, Grill, Oberhitze mit Grill, Grill mit Umluft, Unterhitze mit Umluft, ECO
Vollglasinnentür	ja
Backofentür	schwarzes Glas
Glasschichten	3
Innenbeleuchtung	ja
Griff und Knöpfe	Metall
Logistik	
Produktmaße	59,50 x 59,50 x 55,00 cm
Gewicht Ofen	33,50 Kg

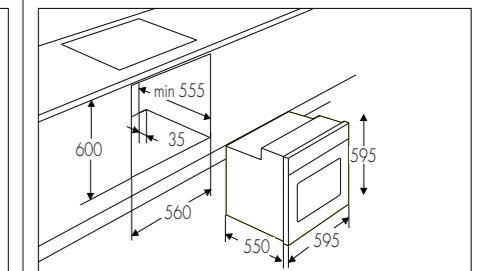

Artikelnummer 23403
EAN 4030608234039
UVP 529,00 €

Einbauherdset WMOC100

- **Eco-Modus**
Besonders sparsame Beheizungsart für geringen Energieverbrauch.
- **LED Display**
Schneller und klarer Überblick über das Geräte-
menü, dank hervorragender Lesbarkeit.
- **Großer Garraum**
Größerer Innenraum von 66 Litern bei
herkömmlichen Außenmaßen.
- **Auftaufunktion**
- **Ober-/Unterhitze**
- **Grillfunktion**
- **Umluft- und Heißluftfunktion**

Mehr Produktinformationen auf Seite 25



WMOC80



A

Technische Daten

Geräteart	Einbauherdset
Energieklasse	A
Bedienpanel	schwarzes Glas
Kochfeld	Glaskeramik mit Aluminiumrahmen
Energieverbrauch	0,78 kW/h

Ausstattung

Anzahl Kochfelder	4
Restwärmanzeige	ja
Funktionen Backofen	Auftauen, Ober-/Unterhitze, Unterhitze, Oberhitze mit Grill, Grill mit Umluft, Oberhitze mit Grill und Umluft, Ober-/Unterhitze mit Umluft, ECO
Vollglasinnentür	ja
Backofentür	schwarzes Glas
Glasschichten	3
Griff und Knöpfe	Metall

Logistik

Abmessung Kochfeld	5,00 x 58,00 x 51,00 cm
Abmessung Ofen	59,50 x 59,50 x 55,00 cm
Gewicht Ofen	32,00 Kg
Gewicht Kochfeld	8,00 Kg

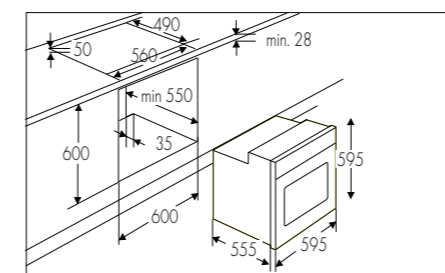

Artikelnummer 23398
EAN 4030608233988
UVP 699,00 €

WMOC90



A

Technische Daten

Geräteart	Einbauherdset
Energieklasse	A
Bedienpanel	schwarzes Glas
Kochfeld	Glaskeramik mit Aluminiumrahmen
Energieverbrauch	0,78 kW/h

Ausstattung

Anzahl Kochfelder	4
Restwärmanzeige	ja
Funktionen Backofen	Auftauen, Ober-/Unterhitze, Unterhitze, Oberhitze mit Grill, Grill mit Umluft, Oberhitze mit Grill und Umluft, Ober-/Unterhitze mit Umluft, ECO
Teleskopauszug	ja
Vollglasinnentür	ja
Backofentür	schwarzes Glas
Glasschichten	3
Timer	ja
Griff und Knöpfe	Metall

Logistik

Abmessung Kochfeld	5,00 x 58,00 x 51,00 cm
Abmessung Ofen	59,50 x 59,50 x 55,00 cm
Gewicht Ofen	33,00 Kg
Gewicht Kochfeld	8,00 Kg

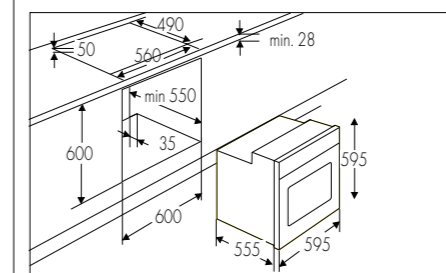

Artikelnummer 23399
EAN 4030608233995
UVP 749,00 €

WMOC100



A

Technische Daten

Geräteart	Einbauherdset
Energieklasse	A
Bedienpanel	schwarzes Glas
Kochfeld	Glaskeramik mit Aluminiumrahmen
Energieverbrauch	0,77 kW/h

Ausstattung

Anzahl Kochfelder	4
Restwärmanzeige	ja
Funktionen Backofen	Auftauen, Unterhitze mit Umluft, Ober-/Unterhitze, Grill, Oberhitze mit Grill, Grill mit Umluft, Ober-/Unterhitze mit Umluft, Heißluft, ECO
Teleskopauszug	ja
Vollglasinnentür	ja
Backofentür	schwarzes Glas
Glasschichten	3
Timer	ja
Griff und Knöpfe	Metall

Logistik

Abmessung Kochfeld	5,00 x 58,00 x 51,00 cm
Abmessung Ofen	59,50 x 59,50 x 55,00 cm
Gewicht Ofen	33,00 Kg
Gewicht Kochfeld	8,00 Kg

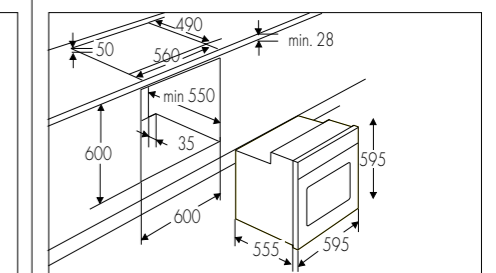

Artikelnummer 23400
EAN 4030608234008
UVP 799,00 €

Kochfeld IF77-1.2FZBWSG-2W

■ Induktionskochfeld

Schnelles und effektives Erhitzen, sowie präzises Dosieren der Temperatur.

■ BBQ-Funktion

Mit dieser Einstellung bleibt die Temperatur der Kochzone konstant, wodurch ein ausgezeichnetes Koch- bzw. Grillergebnis erzielt werden kann.

■ Zwei Flexzonen

Kombinieren Sie jeweils zwei einzelne Kochfelder zu einem großen - perfekt für Bräter oder große Pfannen.

■ Stop & Go Funktion

Mit einem Tastendruck lassen sich alle aktiven Kochzonen kurzzeitig deaktivieren. So können Sie das Kochfeld kurz unbewacht lassen, ohne, dass etwas überkocht oder anbrennt.

■ Sensor-Touch Slider Funktion

Stufenlose Temperatureinstellung des Kochfelds per Fingerbewegung.

■ Edelstahlrahmen

Zeitlos elegante Optik.

■ Zeitvorwahl (Timer-Funktion)

Jedes Kochfeld kann für eine bestimmte, im Voraus gewählte Zeit, eingeschaltet bleiben. Danach erfolgt eine automatische Schutzabschaltung der jeweiligen Kochzone.

Mehr Produktinformationen auf Seite 28

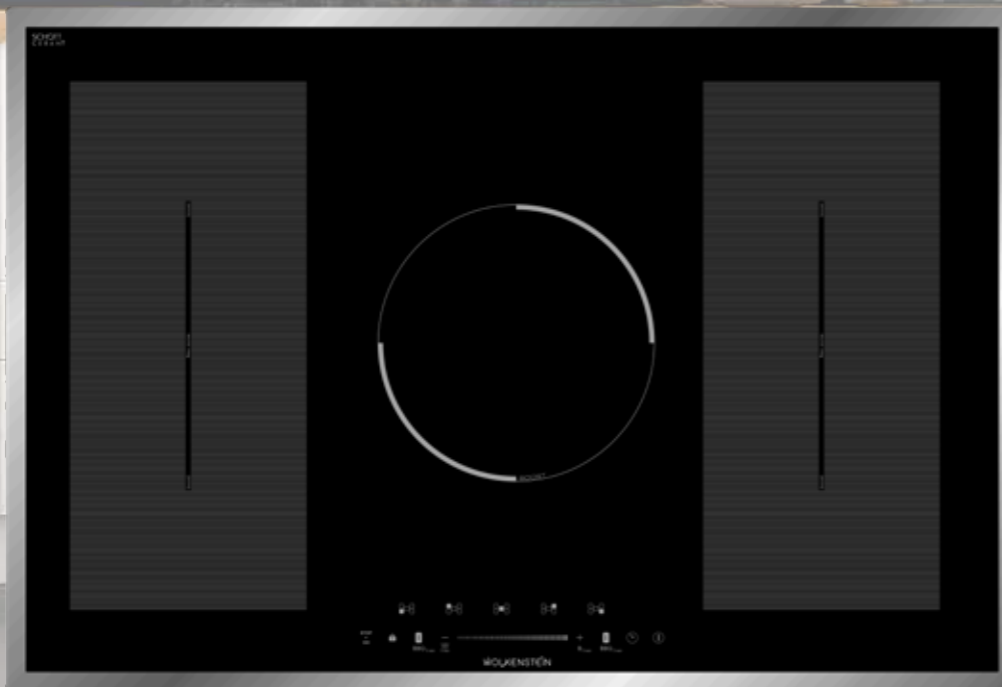

DO
MORE
OF
WHAT
MAKES
YOU
HAPPY.

IF77-1.2FZBWSG-2W



Technische Daten

Geräteart Induktionskochfeld mit Edelstahlrahmen

Bedienpanel Sensor Touch/Slider Funktion

Kochfeld Glaskeramik

Ausstattung

Anzahl Kochfelder 5, davon 2 Doppel-Flexzonen

Timer 99 Minuten

Heizstufen 9 je Kochzone

Restwärmanzeige ja

Abschaltautomatik ja

Kindersicherung ja

automatische Topferkennung ja

Stop & Go Funktion

Keep Warm ja

Logistik

Abmessung Kochfeld 6,20 x 77,00 x 52,00 cm

Einbautiefe Kochfeld 5,80 cm

Gewicht Kochfeld 11,74 Kg

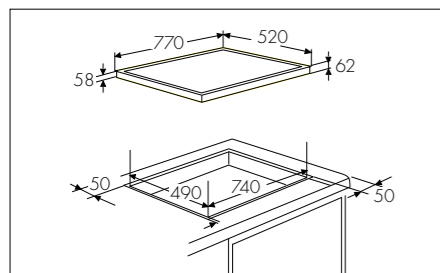

mit BBQ-Funktion

Artikelnummer 23263

EAN 4030608232639

UVP 899,00 €

IF60-2FZBWSGW



Technische Daten

Geräteart Induktionskochfeld mit Edelstahlrahmen

Bedienpanel Sensor Touch/Slider Funktion

Kochfeld Glaskeramik

Ausstattung

Anzahl Kochfelder 4, davon 2 Doppel-Flexzonen

Timer 99 Minuten

Heizstufen 9 je Kochzone

Restwärmanzeige ja

Booster Funktion ja

Abschaltautomatik ja

Kindersicherung ja

automatische Topferkennung ja

Stop & Go Funktion ja

Keep Warm ja

Logistik

Abmessung Kochfeld 5,50 x 59,00 x 52,00 cm

Einbautiefe Kochfeld 5,10 cm

Gewicht Kochfeld 8,90 Kg

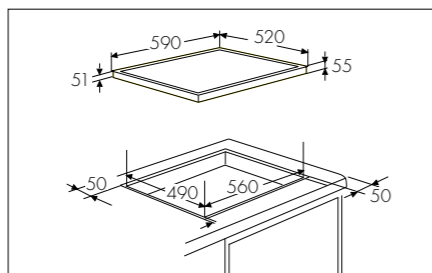

mit BBQ-Funktion

Artikelnummer 23265

EAN 4030608232653

UVP 649,00 €

GP1W



Technische Daten

Geräteart Grillpfanne

Material Gusseisen mit Teflonbeschichtung

Logistik

Abmessung Gerät 3,50 x 45,50 x 27,20 cm

Gewicht 4,60 Kg

Artikelnummer 23266

EAN 4030608232660

UVP 99,00 €

Dunstabzugshaube WS4-90A++BTZ

■ Glasfront

Edel und modern - aus schwarzem Glas.

■ LED-Beleuchtung

Langlebige Lichtquelle für eine angenehme Ausleuchtung des gesamten Kochbereichs bei geringem Energieverbrauch.

■ Touch-Control Display

Sofortige und präzise Steuerung durch Berührung.

Mehr Produktinformationen auf Seite 34

A++

Energieeffizienzklassen

Fast alle unsere Dunstabzugshauben können auch in Energieeffizienzklasse **A+++** bestellt werden - bitte sprechen Sie uns bei Interesse einfach an.

WEB1-52AIXPY



Technische Daten

Geräteart	Einbauhaube
Material	Edelstahlblende & Stahlblech Silber lackiert
Einbaubreite	52 cm
Bedienung	5 Drucktasten
Umluftbetrieb	ja
Abluftbetrieb	ja
Max. Luftstromgeschwindigkeit ¹	593 m ³ /h
Betriebsgeräusch ¹	min 60 dB/A - max. 72 dB/A
Energieeffizienzklasse	A
Jährlicher Energieverbrauch	42,9 kWh

Ausstattung

Fettfilter	1 x Aluminium
Beleuchtung	LED
Beleuchtungseffizienzklasse	A
Klasse für den Fettabscheidegrad	C
Fluiddynamische Effizienzklasse	A

Logistik

H x B x T cm	27,60 x 52,50 x 29,10
Nettogewicht	6,20 Kg

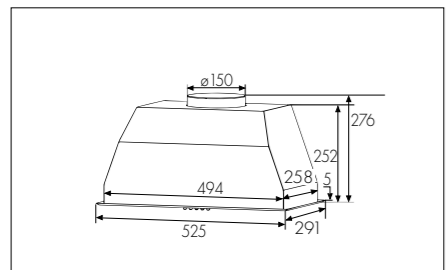

Artikelnummer 50713

EAN 4030608507133

¹im Abluftbetrieb UVP 209,00 €

WS4-60A++BTZ



Technische Daten

Geräteart	Schräghaube mit Automatiköffnung
Material	Schwarzes Glas / Edelstahl-Kamin
Einbaubreite	60 cm
Bedienung	Touch Control 3 Stufen
Umluftbetrieb	ja
Abluftbetrieb	ja
Max. Luftstromgeschwindigkeit ¹	558 m ³ /h
Betriebsgeräusch ¹	min 53 dB/A - max. 64 dB/A
Energieeffizienzklasse	A++
Jährlicher Energieverbrauch	11,70 kWh

Ausstattung

Fettfilter	2 x Aluminium
Beleuchtung	verdeckter LED Strip
Display	ja
Beleuchtungseffizienzklasse	A
Klasse für den Fettabscheidegrad	E
Fluiddynamische Effizienzklasse	A

Logistik

H x B x T cm	48,20 - 126,20 x 60,00 x 42,00
Nettogewicht	17,50 Kg

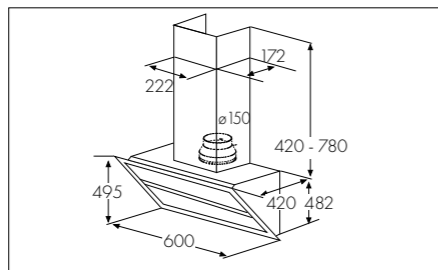

Artikelnummer 50727

EAN 4030608507270

¹im Abluftbetrieb UVP 679,00 €

CF 145



Kohlefilter optional 2 x CF 145,

siehe Seite 37

Artikelnummer 50652

EAN 4030608506525

UVP 25,00 €

CF 110



Kohlefilter optional 2 x CF 110,

siehe Seite 37

Artikelnummer 50007

EAN 4030608500073

UVP 25,00 €

WS5-60ABTZ



Technische Daten

Geräteart	Schräghaube
Material	Schwarzes Glas / Edelstahl-Kamin
Einbaubreite	60 cm
Bedienung	Touch Control 3 Stufen
Umluftbetrieb	ja
Abluftbetrieb	ja
Max. Luftstromgeschwindigkeit ¹	623 m ³ /h
Betriebsgeräusch ¹	min 59 dB/A - max. 63 dB/A
Energieeffizienzklasse	A
Jährlicher Energieverbrauch	35,00 kWh

Ausstattung

Fettfilter	1x MF 01 & 1x MF 07 Aluminium
Beleuchtung	LED
Display	ja
Beleuchtungseffizienzklasse	A
Klasse für den Fettabscheidegrad	E
Fluiddynamische Effizienzklasse	A

Logistik

H x B x T cm	35,00 - 94,00 x 60,00 x 38,60
Nettogewicht	13,50 Kg

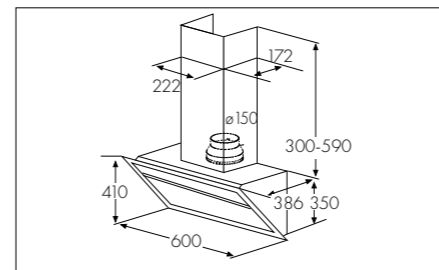

Artikelnummer 50728

EAN 4030608507287

¹im Abluftbetrieb UVP 409,00 €

WS5-60AWTZ



Technische Daten

Geräteart	Schräghaube
Material	Weißes Glas / Edelstahl-Kamin
Einbaubreite	60 cm
Bedienung	Touch Control 3 Stufen
Umluftbetrieb	ja
Abluftbetrieb	ja
Max. Luftstromgeschwindigkeit ¹	623 m ³ /h
Betriebsgeräusch ¹	min 59 dB/A - max. 63 dB/A
Energieeffizienzklasse	A
Jährlicher Energieverbrauch	35,00 kWh

Ausstattung

Fettfilter	1x MF 01 & 1x MF 07 Aluminium
Beleuchtung	LED
Display	ja
Beleuchtungseffizienzklasse	A
Klasse für den Fettabscheidegrad	E
Fluiddynamische Effizienzklasse	A

Logistik

H x B x T cm	35,00 - 94,00 x 60,00 x 38,60
Nettogewicht	13,50 Kg

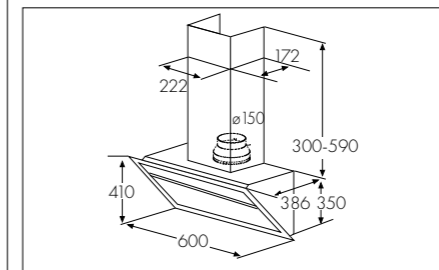

Artikelnummer 50729

EAN 4030608507294

¹im Abluftbetrieb UVP 429,00 €

CF 110



Kohlefilter optional 2 x CF 110,

siehe Seite 37

Artikelnummer 50007

EAN 4030608500073

UVP 25,00 €

WS5-80ABTZ



A

Technische Daten

Geräteart	Schräghaube
Material	Schwarzes Glas / Edelstahl-Kamin
Einbaubreite	80 cm
Bedienung	Touch Control 3 Stufen
Umluftbetrieb	ja
Abluftbetrieb	ja
Max. Luftstromgeschwindigkeit ¹	623 m ³ /h
Betriebsgeräusch ¹ min 59 dB/A - max. 63 dB/A	
Energieeffizienzklasse	A
Jährlicher Energieverbrauch	34,70 kWh

Ausstattung

Fettfilter	1x MF 75 & 1x MF 07 Aluminium
Beleuchtung	LED
Display	ja
Beleuchtungseffizienzklasse	A
Klasse für den Fettabscheidegrad	E
Fluidynamische Effizienzklasse	A

Logistik

H x B x T cm	35,00 - 94,00 x 80,00 x 38,60
Nettogewicht	14,50 Kg

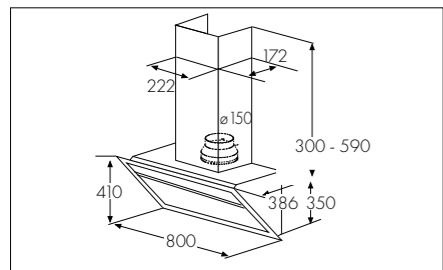

Artikelnummer 50731

EAN 4030608507317

¹im Abluftbetrieb UVP 449,00 €

WS4-90A++BTZ



A++

Technische Daten

Geräteart	Schräghaube mit Automatiköffnung
Material	Schwarzes Glas / Edelstahl-Kamin
Einbaubreite	90 cm
Bedienung	Touch Control 3 Stufen
Umluftbetrieb	ja
Abluftbetrieb	ja
Max. Luftstromgeschwindigkeit ¹	558 m ³ /h
Betriebsgeräusch ¹ min 53 dB/A - max. 64 dB/A	
Energieeffizienzklasse	A++
Jährlicher Energieverbrauch	11,70 kWh

Ausstattung

Fettfilter	2 x Aluminium
Beleuchtung	verdeckter LED Strip
Display	ja
Beleuchtungseffizienzklasse	B
Klasse für den Fettabscheidegrad	E
Fluidynamische Effizienzklasse	A

Logistik

H x B x T cm	48,20 - 126,20 x 90,00 x 42,00
Nettogewicht	20,50 Kg

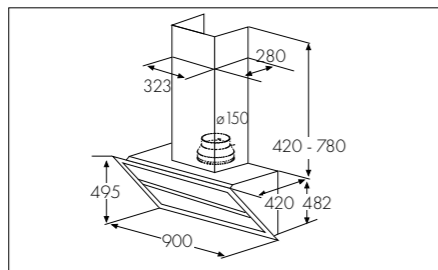

Artikelnummer 50722

EAN 4030608507225

¹im Abluftbetrieb UVP 769,00 €



CF 110

Kohlefilter optional 2 x CF 110,
siehe Seite 37

Artikelnummer 50007

EAN 4030608500073

UVP 25,00 €

Zubehör Dunstabzugshauben

KOHLEFILTER UND UMLUFTWEICHEN

Der Kohlefilter Ihrer Dunstabzugshaube im Umluftbetrieb sollte spätestens nach 120 Betriebsstunden oder nach sechs Monaten ausgetauscht werden. Bei starker Nutzung der Haube ggf. auch früher.

Weitere Informationen zu Montage oder Wartung, entnehmen Sie oder Ihre Kunden der stets beiliegenden Betriebsanleitung. Unsere Servicestationen sind in vielen Teilen Europas vertreten.

Alle Zubehörartikel können (auch einzeln) direkt im Zubehörshop unter www.pkm-zubehoer.de bestellt werden.



CF 110

Art.-Nr. 50007

Kohlefilter zum Einsatz im Umluftbetrieb

EAN 4030608500073 UVP 25,00 €



CF 145

Art.-Nr. 50652

Kohlefilter zum Einsatz im Umluftbetrieb

EAN 4030608506525 UVP 25,00 €



AT 150-4 UNI

Art.-Nr. 50422

Umluftweiche universal passend für alle Hauben

EAN 4030608504224 UVP 24,90 €

Geschirrspüler, vollintegriert WGSP15-8FI

■ Flüsterleise

Der Geräuschpegel während des Betriebs liegt bei ca. 38 dB.

■ Exzellentes Trocknungsergebnis - Auto-Opening

Durch die automatische Öffnung des Geräts, nach Beendigung des Spülvorgangs, trocknet das Geschirr schneller. Feuchte Luft entweicht, trockene Raumluft dringt ein.

■ Innenraumbeleuchtung

Für noch bessere Sichtbarkeit beim Ein- und Ausräumen, wird der Edelstahlinnenraum mit dem Öffnen der Tür automatisch ausgeleuchtet.

■ Indikator-Licht

Dank des integrierten farbigen Indikatorlichts, welches auf den Boden strahlt, haben Sie alles im Blick – geht das Licht aus, ist der Spülvorgang beendet.

■ Vielfältige Beladungsmöglichkeiten

Mit der variablen Besteckschublade bleiben Sie maximal flexibel. 15 Maßgedecke passen in unseren Testsieger.

■ Höhenverstellbarer Korb

Der obere Korb ist um 50 mm in der Höhe verstellbar. Mehr Stauraum für die Unterbringung größerer Teile im unteren Korb, auch bei voller Beladung.

■ Dual Zone Wash

Ab sofort brauchen Ihre Kunden nicht mehr darauf zu warten, bis die Maschine voll beladen ist, um einen Spülgang zu starten, da sich der obere oder der untere Sprüharm auch einzeln anwählen lassen. Bei voller Beladung arbeiten beide gleichzeitig.

■ Aquastop

Sicherheit vor Wasserschäden, dank elektronischem Aquastop.

■ Startzeitvorwahl

Dank einfacher Programmierung kann stets entschieden werden, wann der Spülgang startet. Sofort oder später, die Gestaltung ist frei.

■ Acht Automatikprogramme

Mehr Produktinformationen auf Seite 37



WGSP15-8FI



Technische Daten

Geräteart	Geschirrspüler, vollintegriert
Steuerung	elektronisch
Fassungsvermögen	15 Gedecke
Energieeffizienzklasse	C
Jährlicher Energieverbrauch	76,00 kWh
Jährlicher Wasserverbrauch	1000 Liter
Geräuschemission	38 dB(A) re 1 pW
Leistung	2100 Watt

Ausstattung

Innenraum	Edelstahl
Anzahl Programme	8
Programme	Auto, Intensiv, Universal, ECO, Glas, 90 Min., Schnell, Vorspülen
Startzeitvorwahl	ja
Funktion halbe Beladung	ja
LED-Display	ja
Bedienung	Elektroniktasten
Sprühebenen	3
Körbe	2 + 1 Besteckschublade
Überlaufschutz	ja
Wasserenthärtungsfunktion	ja
Aquastop	ja

Logistik

Geräteabmessung	81,50 x 59,80 x 55,00 cm
Nettogewicht	43,00 Kg



Artikelnummer 40104

EAN 4030608401042

UVP 969,00 €

WGSP14-6DFI



Technische Daten

Geräteart	Geschirrspüler, vollintegriert
Steuerung	elektronisch
Fassungsvermögen	14 Gedecke
Energieeffizienzklasse	D
Jährlicher Energieverbrauch	85,00 kWh
Jährlicher Wasserverbrauch	1000 Liter
Geräuschemission	49 dB(A) re 1 pW
Leistung	2100 Watt

Ausstattung

Innenraum	Edelstahl
Anzahl Programme	7
Programme	Intensiv, ECO, Universal, Glas, 90 min, Schnell
Startzeitvorwahl	ja
Funktion halbe Beladung	ja
LED-Display	ja
Bedienung	Elektroniktasten
Sprühebenen	3
Besteckkorb	1
Tassenhalter	ja
Überlaufschutz	ja
Wasserenthärtungsfunktion	ja
Aquastop	ja

Logistik

Geräteabmessung	81,50 x 59,80 x 55,00 cm
Nettogewicht	30,70 Kg



Artikelnummer 40130

EAN 4030608401301

UVP 649,00 €

WGSP14-6DTI



Technische Daten

Geräteart	Geschirrspüler, teilintegriert
Steuerung	elektronisch
Fassungsvermögen	14 Gedecke
Energieeffizienzklasse	D
Jährlicher Energieverbrauch	85,00 kWh
Jährlicher Wasserverbrauch	1000 Liter
Geräuschemission	49 dB(A) re 1 pW
Leistung	2100 Watt

Ausstattung

Innenraum	Edelstahl & Kunststoff
Anzahl Programme	6
Programme	Intensiv, ECO, Universal, Glas, 90 min, Schnell
Startzeitvorwahl	ja
Funktion halbe Beladung	ja
Kindersicherung	ja
LED-Display	ja
Bedienung	Elektroniktasten
Sprühebenen	3
Besteckkorb	1
Tassenhalter	2
Überlaufschutz	ja
Wasserenthärtungsfunktion	ja
Aquastop	ja

Logistik

Geräteabmessung	81,50 x 59,80 x 57,00 cm
Nettogewicht	30,70 Kg



Artikelnummer 40131

EAN 4030608401318

UVP 629,00 €

Standgeschirrspüler WGSP14-6DS

- **Exzellentes Trocknungsergebnis - Auto-Opening**
Durch die automatische Öffnung des Geräts, nach Beendigung des Spülvorgangs, trocknet das Geschirr schneller. Feuchte Luft entweicht, trockene Raumluft dringt ein.
- **Aquastop**
Sicherheit vor Wasserschäden, dank elektronischem Aquastopp.
- **Startzeitvorwahl**
Sie entscheiden, wann der Spülgang startet.
- **Sechs Automatikprogramme**
- **Halbe Maschine, halbe Kosten, volle Ersparnis.**

Mehr Produktinformationen auf Seite 39



WGSP14-6DS



Technische Daten

Geräteart	Geschirrspüler, freistehend
Farbe	Silber
Steuerung	elektronisch
Fassungsvermögen	14 Gedecke
Energieeffizienzklasse	D
Jährlicher Energieverbrauch	85,00 kWh
Jährlicher Wasserverbrauch	1000 Liter
Geräuschemission	49 dB(A) re 1 pW
Leistung	2100 Watt

Ausstattung

Innenraum	Edelstahl
Anzahl Programme	6
Programme	Intensiv, ECO, Schonspülgang, 90 min, Schnell, Selbstreinigung
Startzeitvorwahl	ja
Funktion halbe Beladung	ja
Energiesparfunktion	ja
LED-Display	ja
Bedienung	Elektroniktasten
Sprühebene	3
Besteckkorb	ja
Tassenhalter	2
Selbstöffnung der Tür nach Programmende	ja
Kindersicherung	ja
Überlaufschutz	ja
Wasserenthärtungsfunktion	ja

Logistik

Geräteabmessung	84,50 x 59,80 x 60,00 cm
Nettogewicht	43,00 Kg



Artikelnummer 40128

EAN 4030608401288

UVP 619,00 €

WGSP14-6DW



Technische Daten

Geräteart	Geschirrspüler, freistehend
Farbe	Weiß
Steuerung	elektronisch
Fassungsvermögen	14 Gedecke
Energieeffizienzklasse	D
Jährlicher Energieverbrauch	85,00 kWh
Jährlicher Wasserverbrauch	1000 Liter
Geräuschemission	49 dB(A) re 1 pW
Leistung	2100 Watt

Ausstattung

Innenraum	Edelstahl
Anzahl Programme	6
Programme	Intensiv, ECO, Schonspülgang, 90 min, Schnell, Selbstreinigung
Startzeitvorwahl	ja
Funktion halbe Beladung	ja
Energiesparfunktion	ja
LED-Display	ja
Bedienung	Elektroniktasten
Sprühebene	3
Besteckkorb	ja
Tassenhalter	2
Selbstöffnung der Tür nach Programmende	ja
Kindersicherung	ja
Überlaufschutz	ja
Wasserenthärtungsfunktion	ja

Logistik

Geräteabmessung	84,50 x 59,80 x 60,00 cm
Nettogewicht	43,00 Kg



Artikelnummer 40127

EAN 4030608401271

UVP 599,00 €



Kühl- und Gefrierkombination KG250.4RT SP

■ LED-Beleuchtung

Energiesparende, helle und blendfreie Ausleuchtung des gesamten Kühlraumes für beste Übersicht.

■ Silberfarbene Applikationen

Die silberfarbenen Applikationen verleihen dem Gerät eine hochwertige Optik.

■ Externer Chromgriff

Vintagematerialien für den Original Wolkenstein Vintage-Look.

■ 249 L Stauraum

Mehr Produktinformationen auf Seite 43

KG250.4RT SC



Technische Daten

Geräteart	Vintage Kühl-Gefrierkombination
Farbe	Crème
Energieeffizienzklasse	E
Jährlicher Energieverbrauch	209,00 kWh
Klimaklasse N~T	(Umgebungstemperatur 16-43°C)
Nutzzinhalt Kühlen	180 Liter
Nutzzinhalt Gefrieren	69 Liter
Gefriervermögen in 24 Std.	3,50 Kg
Max. Lagerzeit bei Störungen	15,00 Stunden
Geräuschemission	41 dB(A) re 1 pW

Ausstattung

Glasablagen Kühlraum	3 + 1 Weinregal
Türablagen / Eierablage	4 / 1
Gemüseschublade	1
Gefrierschubladen	3

Logistik

H x B x T in cm	177,50 x 54,50 x 62,60
Nettogewicht	50,00 Kg

Artikelnummer 21350

EAN 4030608213508

UVP 839,00 €

KG250.4RT FR



Technische Daten

Geräteart	Vintage Kühl-Gefrierkombination
Farbe	Rot
Energieeffizienzklasse	E
Jährlicher Energieverbrauch	209,00 kWh
Klimaklasse N~T	(Umgebungstemperatur 16-43°C)
Nutzzinhalt Kühlen	180 Liter
Nutzzinhalt Gefrieren	69 Liter
Gefriervermögen in 24 Std.	3,50 Kg
Max. Lagerzeit bei Störungen	15,00 Stunden
Geräuschemission	41 dB(A) re 1 pW

Ausstattung

Glasablagen Kühlraum	3 + 1 Weinregal
Türablagen / Eierablage	4 / 1
Gemüseschublade	1
Gefrierschubladen	3

Logistik

H x B x T in cm	177,50 x 54,50 x 62,60
Nettogewicht	50,00 Kg

Artikelnummer 21348

EAN 4030608213485

UVP 839,00 €

KG250.4RT LB



Technische Daten

Geräteart	Vintage Kühl-Gefrierkombination
Farbe	Hellblau
Energieeffizienzklasse	E
Jährlicher Energieverbrauch	209,00 kWh
Klimaklasse N~T	(Umgebungstemperatur 16-43°C)
Nutzzinhalt Kühlen	180 Liter
Nutzzinhalt Gefrieren	69 Liter
Gefriervermögen in 24 Std.	3,50 Kg
Max. Lagerzeit bei Störungen	15,00 Stunden
Geräuschemission	41 dB(A) re 1 pW

Ausstattung

Glasablagen Kühlraum	3 + 1 Weinregal
Türablagen / Eierablage	4 / 1
Gemüseschublade	1
Gefrierschubladen	3

Logistik

H x B x T in cm	177,50 x 54,50 x 62,60
Nettogewicht	50,00 Kg

Artikelnummer 21349

EAN 4030608213492

UVP 839,00 €

KG250.4RT B



Technische Daten

Geräteart	Vintage Kühl-Gefrierkombination
Farbe	Schwarz
Energieeffizienzklasse	E
Jährlicher Energieverbrauch	209,00 kWh
Klimaklasse N~T	(Umgebungstemperatur 16-43°C)
Nutzzinhalt Kühlen	180 Liter
Nutzzinhalt Gefrieren	69 Liter
Gefriervermögen in 24 Std.	3,50 Kg
Max. Lagerzeit bei Störungen	15,00 Stunden
Geräuschemission	41 dB(A) re 1 pW

Ausstattung

Glasablagen Kühlraum	3 + 1 Weinregal
Türablagen / Eierablage	4 / 1
Gemüseschublade	1
Gefrierschubladen	3

Logistik

H x B x T in cm	177,50 x 54,50 x 62,60
Nettogewicht	50,00 Kg

Artikelnummer 21372

EAN 4030608213720

UVP 839,00 €

KG250.4RT SP



Technische Daten

Geräteart	Vintage Kühl-Gefrierkombination
Farbe	Pink
Energieeffizienzklasse	E
Jährlicher Energieverbrauch	209,00 kWh
Klimaklasse N~T	(Umgebungstemperatur 16-43°C)
Nutzzinhalt Kühlen	180 Liter
Nutzzinhalt Gefrieren	69 Liter
Gefriervermögen in 24 Std.	3,50 Kg
Max. Lagerzeit bei Störungen	15,00 Stunden
Geräuschemission	41 dB(A) re 1 pW

Ausstattung

Glasablagen Kühlraum	3 + 1 Weinregal
Türablagen / Eierablage	4 / 1
Gemüseschublade	1
Gefrierschubladen	3

Logistik

H x B x T in cm	177,50 x 54,50 x 62,60
Nettogewicht	50,00 Kg

Artikelnummer 21351

EAN 4030608213515

UVP 839,00 €

GK212.4RT SC

**Technische Daten**

Geräteart	Vintage Kühl-Gefrierkombination
Farbe	Crème
Energieeffizienzklasse	E
Jährlicher Energieverbrauch	174,00 kWh
Klimaklasse N~ST (Umgebungstemperatur 16-38°C)	
Nutzzinhalt Kühlen	172 Liter
Nutzzinhalt Gefrieren	39 Liter
Gefriervermögen in 24 Std.	2,00 Kg
Max. Lagerzeit bei Störungen	10,00 Stunden
Geräuschemission	39 dB(A) re 1 pW

Ausstattung

Glasablagen Kühlraum	3 + 1 Weinregal
Ablagen Gefrierraum	1
Türablagen / Eierablage	4 / 1
Gemüseschublade	1

Logistik

H x B x T in cm	145,60 x 54,50 x 62,60
Nettogewicht	46,00 Kg

Artikelnummer 21149

EAN 4030608211405

UVP 679,00 €

GK212.4RT FR

**Technische Daten**

Geräteart	Vintage Kühl-Gefrierkombination
Farbe	Rot
Energieeffizienzklasse	E
Jährlicher Energieverbrauch	174,00 kWh
Klimaklasse N~ST (Umgebungstemperatur 16-38°C)	
Nutzzinhalt Kühlen	172 Liter
Nutzzinhalt Gefrieren	39 Liter
Gefriervermögen in 24 Std.	2,00 Kg
Max. Lagerzeit bei Störungen	10,00 Stunden
Geräuschemission	39 dB(A) re 1 pW

Ausstattung

Glasablagen Kühlraum	3 + 1 Weinregal
Ablagen Gefrierraum	1
Türablagen / Eierablage	4 / 1
Gemüseschublade	1

Logistik

H x B x T in cm	145,60 x 54,50 x 62,60
Nettogewicht	46,00 Kg

Artikelnummer 21139

EAN 4030608211399

UVP 679,00 €

GK212.4RT LB

**Technische Daten**

Geräteart	Vintage Kühl-Gefrierkombination
Farbe	Hellblau
Energieeffizienzklasse	E
Jährlicher Energieverbrauch	174,00 kWh
Klimaklasse N~ST (Umgebungstemperatur 16-38°C)	
Nutzzinhalt Kühlen	172 Liter
Nutzzinhalt Gefrieren	39 Liter
Gefriervermögen in 24 Std.	2,00 Kg
Max. Lagerzeit bei Störungen	10,00 Stunden
Geräuschemission	39 dB(A) re 1 pW

Ausstattung

Glasablagen Kühlraum	3 + 1 Weinregal
Ablagen Gefrierraum	1
Türablagen / Eierablage	4 / 1
Gemüseschublade	1

Logistik

H x B x T in cm	145,60 x 54,50 x 62,60
Nettogewicht	46,00 Kg

Artikelnummer 21141

EAN 4030608211412

UVP 679,00 €

GK212.4RT B

**Technische Daten**

Geräteart	Vintage Kühl-Gefrierkombination
Farbe	Schwarz
Energieeffizienzklasse	E
Jährlicher Energieverbrauch	174,00 kWh
Klimaklasse N~ST (Umgebungstemperatur 16-38°C)	
Nutzzinhalt Kühlen	172 Liter
Nutzzinhalt Gefrieren	39 Liter
Gefriervermögen in 24 Std.	2,00 Kg
Max. Lagerzeit bei Störungen	10,00 Stunden
Geräuschemission	39 dB(A) re 1 pW

Ausstattung

Glasablagen Kühlraum	3 + 1 Weinregal
Ablagen Gefrierraum	1
Türablagen / Eierablage	4 / 1
Gemüseschublade	1

Logistik

H x B x T in cm	145,60 x 54,50 x 62,60
Nettogewicht	46,00 Kg

Artikelnummer 21447

EAN 4030608214475

UVP 679,00 €

GK212.4RT SP

**Technische Daten**

Geräteart	Vintage Kühl-Gefrierkombination
Farbe	Pink
Energieeffizienzklasse	E
Jährlicher Energieverbrauch	174,00 kWh
Klimaklasse N~ST (Umgebungstemperatur 16-38°C)	
Nutzzinhalt Kühlen	172 Liter
Nutzzinhalt Gefrieren	39 Liter
Gefriervermögen in 24 Std.	2,00 Kg
Max. Lagerzeit bei Störungen	10,00 Stunden
Geräuschemission	39 dB(A) re 1 pW

Ausstattung

Glasablagen Kühlraum	3 + 1 Weinregal
Ablagen Gefrierraum	1
Türablagen / Eierablage	4 / 1
Gemüseschublade	1

Logistik

H x B x T in cm	145,60 x 54,50 x 62,60
Nettogewicht	46,00 Kg

Artikelnummer 21142

EAN 4030608211429

UVP 679,00 €

WMW720 B



Technische Daten	
Geräteart	Mikrowelle
Gehäusefront	Kunststoff schwarz lackiert
Material Garraum	weiß lackiert
Volumen Garraum	20 Liter
Max. Leistung Mikrowelle	700 Watt
Leistungsstufen Mikrowelle	5
Ausstattung	
Automatische Garprogramme	8
Auftaufunktion	ja
LED-Display	ja
Endsignal	ja
Türöffnung	Griff
Timer	digital 60 Minuten
Kindersicherung	ja
Drehteller	24,5 cm
Logistik	
H x B x T cm	25,60 x 45,10 x 36,10 cm
Nettogewicht	10,50 Kg

Artikelnummer 13087
 EAN 4030608130874
 UVP 179,00 €

WMW720 FR



Technische Daten	
Geräteart	Mikrowelle
Gehäusefront	Kunststoff rot lackiert
Material Garraum	weiß lackiert
Volumen Garraum	20 Liter
Max. Leistung Mikrowelle	700 Watt
Leistungsstufen Mikrowelle	5
Ausstattung	
Automatische Garprogramme	8
Auftaufunktion	ja
LED-Display	ja
Endsignal	ja
Türöffnung	Griff
Timer	digital 60 Minuten
Kindersicherung	ja
Drehteller	24,5 cm
Logistik	
H x B x T cm	25,60 x 45,10 x 36,10 cm
Nettogewicht	10,50 Kg

Artikelnummer 13086
 EAN 4030608130867
 UVP 179,00 €

WMW720 LB



Technische Daten	
Geräteart	Mikrowelle
Gehäusefront	Kunststoff blau lackiert
Material Garraum	weiß lackiert
Volumen Garraum	20 Liter
Max. Leistung Mikrowelle	700 Watt
Leistungsstufen Mikrowelle	5
Ausstattung	
Automatische Garprogramme	8
Auftaufunktion	ja
LED-Display	ja
Endsignal	ja
Türöffnung	Griff
Timer	digital 60 Minuten
Kindersicherung	ja
Drehteller	24,5 cm
Logistik	
H x B x T cm	25,60 x 45,10 x 36,10 cm
Nettogewicht	10,50 Kg

Artikelnummer 13083
 EAN 4030608130836
 UVP 179,00 €

WMW720 SC



Technische Daten	
Geräteart	Mikrowelle
Gehäusefront	Kunststoff crème lackiert
Material Garraum	weiß lackiert
Volumen Garraum	20 Liter
Max. Leistung Mikrowelle	700 Watt
Leistungsstufen Mikrowelle	5
Ausstattung	
Automatische Garprogramme	8
Auftaufunktion	ja
LED-Display	ja
Endsignal	ja
Türöffnung	Griff
Timer	digital 60 Minuten
Kindersicherung	ja
Drehteller	24,5 cm
Logistik	
H x B x T cm	25,60 x 45,10 x 36,10 cm
Nettogewicht	10,50 Kg

Artikelnummer 13085
 EAN 4030608130850
 UVP 179,00 €

WMW720 SG



Technische Daten	
Geräteart	Mikrowelle
Gehäusefront	Kunststoff grün lackiert
Material Garraum	weiß lackiert
Volumen Garraum	20 Liter
Max. Leistung Mikrowelle	700 Watt
Leistungsstufen Mikrowelle	5
Ausstattung	
Automatische Garprogramme	8
Auftaufunktion	ja
LED-Display	ja
Endsignal	ja
Türöffnung	Griff
Timer	digital 60 Minuten
Kindersicherung	ja
Drehteller	24,5 cm
Logistik	
H x B x T cm	25,60 x 45,10 x 36,10 cm
Nettogewicht	10,50 Kg

Artikelnummer 13084
 EAN 40306081307843
 UVP 179,00 €

WMW720 SP



Technische Daten	
Geräteart	Mikrowelle
Gehäusefront	Kunststoff pink lackiert
Material Garraum	weiß lackiert
Volumen Garraum	20 Liter
Max. Leistung Mikrowelle	700 Watt
Leistungsstufen Mikrowelle	5
Ausstattung	
Automatische Garprogramme	8
Auftaufunktion	ja
LED-Display	ja
Endsignal	ja
Türöffnung	Griff
Timer	digital 60 Minuten
Kindersicherung	ja
Drehteller	24,5 cm
Logistik	
H x B x T cm	25,60 x 45,10 x 36,10 cm
Nettogewicht	10,50 Kg

Artikelnummer 13088
 EAN 4030608130881
 UVP 179,00 €











PIKTOGRAMMERKLÄRUNG

Alle Funktionen auf einen Blick

Allgemein







-  **Energieeffizienzklasse**
-  **Lautstärke in dB**
-  **Breite des Geräts in cm**
-  **LED-Beleuchtung**
Hell, blendfrei, langlebig und energieeffizient
-  **Touch Control/Bedienung per Sensor Touch**
Innovative Sensorsteuerung, einfaches antippen und auswählen
-  **Kindersicherung**
Zuverlässiger Schutz für die Kleinsten
-  **Anti-Fingerprint**
Oberflächenschutz gegen lästige Fingerabdrücke
-  **Timer für Abschaltautomatik/Startzeitvorwahl**
Für effektive Zeitplanung - Programmierung der Betriebszeit, danach schaltet das Gerät automatisch ab
-  **Aquastop**
Voll-Wassersicherheitssteuerung/ Voll-Wassersicherheitssystem gegen Überschwemmungsgefahr
-  **Display**
Alles im Blick – dank des besonders großen und übersichtlichen Displays

Küh- und Gefriergeräte





-  **4-Sterne Gefrierfach (-18 °C und kälter)**
Optimale Temperaturzone zum Einfrieren und zur langfristigen Frischeerhaltung gefrorener Lebensmittel
-  **No-Frost Technologie**
Dank NoFrost bleiben Gerät und Inhalt dauerhaft eis- und reiffrei. Lästiges und zeitaufwendiges Abtauen fällt weg
-  **Glasboden**
Mit Glaseinlegeboden aus bruchsicherem Sicherheitsglas
-  **Schlepptürtechnik**
Die Tür des Kühlgeräts wird per Gleitschiene an der Möbeltür befestigt
-  **Festtürtechnik**
Geräte- und Möbeltür sind fest miteinander verbunden
-  **Dekorrahmen**
Mittels Dekorrahmen wird eine Platte auf der Gerätetür angebracht
-  **Fresh-Control**
Dank effizienter Feuchtigkeitsregulierung in der Box bleiben Obst und Gemüse drei Mal länger frisch
-  **Schnellgefrierfunktion**
Optimal nach dem Großeinkauf
-  **Super Cooling**
Abkühlung unter 0 °C in sehr kurzer Zeit im Eisfach, nicht im Kühlschrank
-  **Einsparfunktion auf Knopfdruck**, wenn sichergestellt ist, dass der Kühlschrank nicht geöffnet werden muss

Herde / Öfen / Mikrowellen





-  **Garraumvolumen in Liter**
-  **Anzahl Funktionen**
-  **Ober- und Unterhitze**
-  **Oberhitze**
-  **Unterhitze**
-  **Grillfunktion**
-  **Grillfunktion mit Unterhitze**
-  **Grillfunktion mit Oberhitze**
-  **Grillfunktion mit Umluft**
-  **Umluftfunktion**
-  **Heißluftfunktion**
-  **Oberhitze mit Grill und Umluft**
-  **Einbauart mit Rahmen**
-  **Einbauart ohne Rahmen**
-  **Material Kochfeld**
-  **Wattstärke**
-  **Einhandzündung**

-  **ECO**
-  **Pyrolyse**
Reinigungsverfahren durch kontrollierte Hitze im gesamten Backraum des Ofens
-  **Induktion**
Kochverfahren mittels Magnetfeld auf Wechselstrombasis. Teile der eingebrachten Energie werden im Behälterboden in Wärme umgewandelt.
-  **Auftaufunktion**
-  **HydroClean**
Reinigungsverfahren des Backraums durch Wasserdampf, der in einer eingebrachten Schale mittels Hitzezufuhr entsteht
-  **Backofenbeleuchtung**

Dunstabzugshauben

-  **Art Kohlefilter**
-  **Beleuchtungsklasse**
-  **Fettabscheidegrad**
-  **Fluiddynamische Effizienz**

Geschirrspüler

-  **Anzahl Gedecke**
-  **Trocknungseffizienzklasse**
Zuverlässige Trocknung
-  **Express-Lüftung**
Verringerte Laufzeit und deutlich weniger Energieverbrauch dank beschleunigtem Trocknungsvorgang
-  **Überlaufschutz**
-  **Indikatorlicht**

Unser Serviceversprechen an Sie

Sollte es einmal vorkommen, dass Sie nach dem Kauf unserer Produkte unseren Reparatur- oder Ersatzteilservice benötigen, stehen Ihnen unsere Kundendienst-Partner unkompliziert, schnell und kompetent zur Seite. Bitte entnehmen Sie Ihrer Bedienungsanleitung, welcher Kundendienst-Partner für Sie zuständig ist.





Kundendienst-Partner

Reparaturen – Auftragsannahme und Anfragen
innerhalb von Deutschland

Ersatzteile - Auftragsannahme und Nachfragen
innerhalb von Deutschland

Tel: 0 28 41 - 9 99 49 72 · Fax: 03 55 - 4 93 88 56

E-Mail: pkm@egs-gmbh.de



Eseco GmbH

Telefon: 0049 (0) 820-90 11 13

(0,20 € / Min. aus dem österreichischen Festnetz;

Mobilfunk abweichend /

when calling from an Austria landline, prices will differ

when calling from a mobile network)

Internet: www.reparatur.at



Please refer to service contact data of the country you
live in.



Service Centrale

Het opnemen van bestellingen, onderdelen en
reparatie service:

Telefon: 0031 (0) 162-43 58 47

Internet: www.servicecentrale.com



BELS/Benesov

Telefon: 00420 317-72 50 60

E-Mail: benzov@bels.cz

Stand der Geräteangaben August 2023 – technisch bedingte Änderungen, Maß- und Farbabweichungen, Druckfehler, Irrtümer und Liefermöglichkeiten bleiben vorbehalten.
Farbabweichungen in Abbildungen zu den Original-Gerätefarben sind drucktechnisch bedingt.

WOLKENSTEIN

PKM GmbH & Co.KG
Neuer Wall 2-6
D-47441 Moers

Phone: +49 (0) 28 41 - 17 87 38
Fax: +49 (0) 28 41 - 2 19 50
www.wolkenstein-online.com